

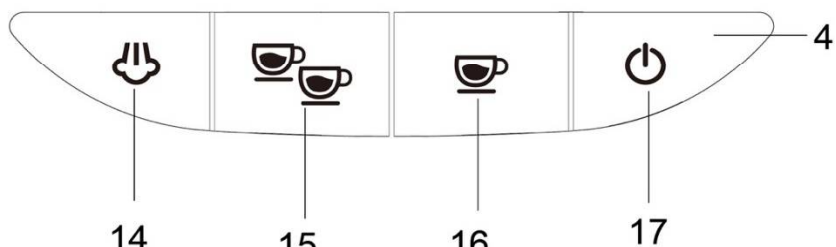

ΠΑΡΑΣΚΕΥΑΣΤΗΣ ΚΑΦΕ

1. κάλυμμα δεξαμενής
2. δεξαμενή νερού
3. Κουμπί ατμού
4. Πίνακας ελέγχου
5. μετρητής πίεσης
6. πλακέτα
7. ακροφύσιο αφρού
8. δίσκος στάγδην
9. ένα φλιτζάνι φίλτρου
10. δύο φλιτζάνια φίλτρου
11. χοάνη
12. Θήκη φίλτρου κράματος
13. κουτάλι καφέ
14. Κουμπί ατμού
15. κουμπιά σε δύο φλιτζάνια
16. κουμπί σε ένα φλιτζάνι
17. διακόπτης ισχύος

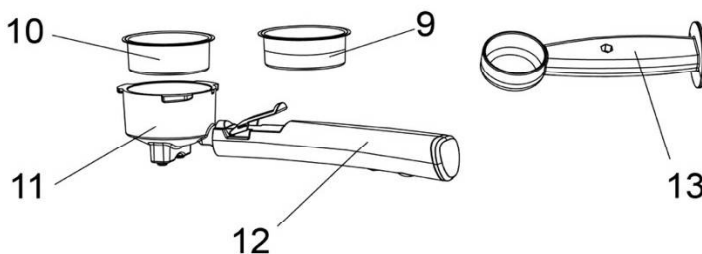
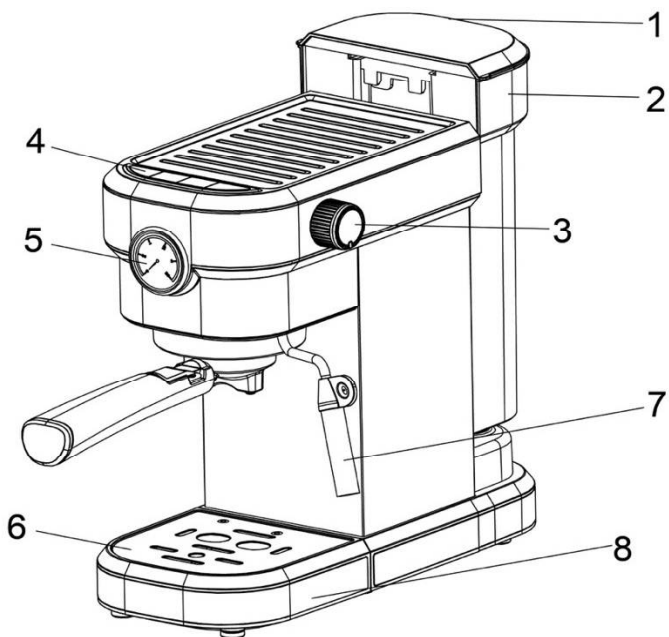

Προετοιμασία κατάστασης πρώτης χρήσης / ψυχρου μηχανηματος

Ρίξτε το νερό στη δεξαμενή και η στάθμη του νερού δεν πρέπει να υπερβαίνει το σημάδι "Max" στη δεξαμενή 2. Αφαιρέστε το χωνί από το κουτί συσκευασίας, βάλτε το στο φίλτρο και βιδώστε το στην αντίστοιχη θέση του μηχανήματος. Η λαβή διοχέτευσης ευθυγραμμίζεται με το"  "

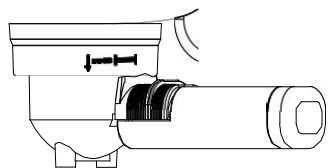

Συνδέστε το ρεύμα και, στη συνέχεια, πατήστε, "  " κουμπί, ακούγεται ο ήχος μπιπ. Η λυχνία κουμπιού "ένα φλιτζάνι" και "δύο φλιτζάνια" αναβοσβήνει τρεις φορές, το μηχάνημα αρχίζει να ζεσταίνεται.

(βεβαιωθείτε ότι το κουμπί ατμού είναι "  ". Αν είναι  ", τα τέσσερα φώτα θα αναβοσβήνουν μαζί και δεν θα λειτουργούν.)

3. Όταν η ενδεικτική λυχνία "ένα φλιτζάνι" και "δύο φλιτζάνια" είναι πάντα αναμμένη, πατήστε το κουμπί "ένα φλιτζάνι" για να πλύνετε το φίλτρο καφέ ή το φλιτζάνι καφέ με ζεστό νερό.

Φτιάξτε καφέ Espresso:

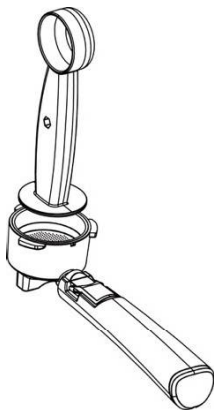

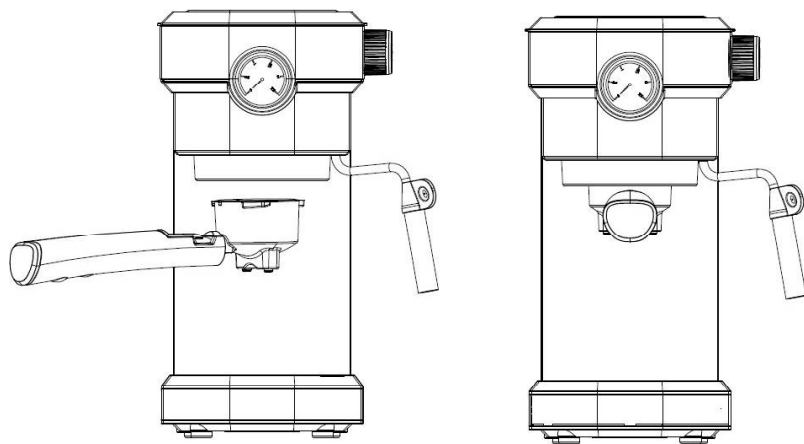

Ενώ η μηχανή προθερμαίνεται, η σκόνη αλεσμένου καφέ (η σκόνη καφέ δεν πρέπει να είναι σκόνη Νο. 1, όχι πολύ παχύ ή πολύ λεπτή) μπορεί να φορτωθεί στο "μεταλλικό φίλτρο" και στη συνέχεια να συμπιεστεί με τη πρέσα. Εν τω μεταξύ, καθαρίστε τη σκόνη καφέ στην άκρη της χοάνης με μια βούρτσα ή το χέρι (εάν απαιτείται 1 φλιτζάνι, χρησιμοποιήστε 1 φλιτζάνι καθαρό · εάν χρειάζονται 2 φλιτζάνια, χρησιμοποιήστε 2 φλιτζάνια καθαρό).

1. Εισαγάγετε τη χοάνη και ασφαλίστε τη σφικτά ως ένδειξη και, στη συνέχεια, τοποθετήστε το φλιτζάνι



καφέ κάτω από τη χοάνη.

1. Όταν το "  "λαμπάκι ανάβει, πατήστε  το κουμπί αρκετές φορές και ο καφές αρχίζει να βγάζει 1 φλιτζάνι καφέ. (ή πατήστε το πλήκτρο "  " για να απελευθερώσετε 2 φλιτζάνια καφέ)

2. Ταυτόχρονα, ρυθμίστε τη θέση του φλιτζανιού του καφέ για να αφήσετε το υγρό του καφέ να ρέει μέσα στο κύπελλο κατά μήκος του τοιχώματος του φλιτζανιού.

3. Περιμένετε να στάξει ο καφές, τελειώσει!



1.

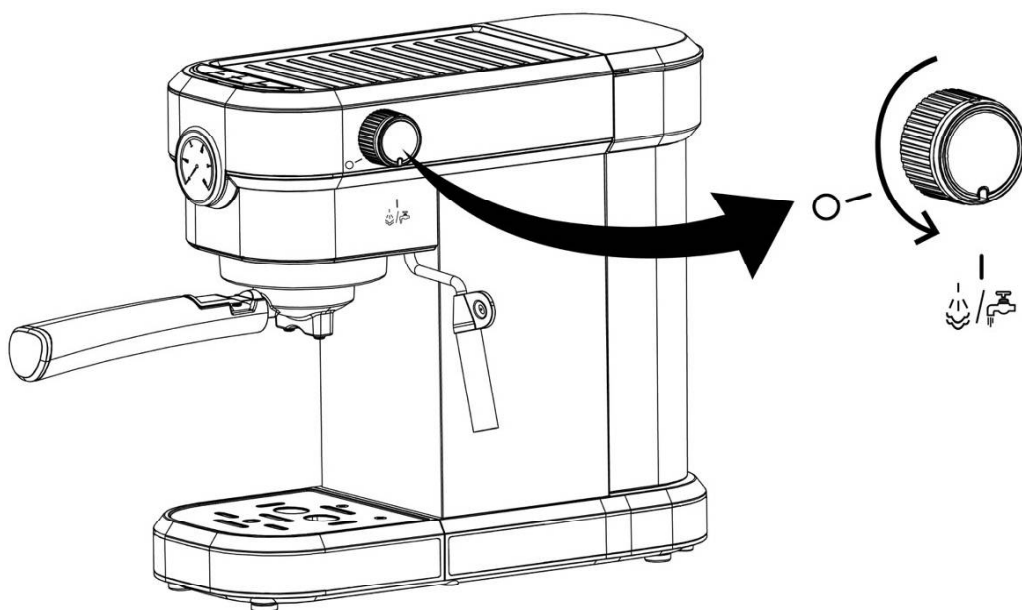

2. Λειτουργία αφρού γάλακτος

3. Πατήστε "⏻" και μετά "☝". Αυτή τη στιγμή, το "☝" Η ένδειξη αρχίζει να αναβοσβήνει έως ότου η ένδειξη ανάψει κανονικά και ολοκληρωθεί η προθέρμανση
3. Ρίξτε το παγωμένο πλήρες γάλα στο φλιτζάνι latte art 1/3 του τρόπου, εισάγετε το ακροφύσιο ατμού 1CM στην επιφάνεια του γάλακτος και στη συνέχεια ξεβιδώστε αργά το "κουμπί ατμού" μέχρι να αρχίσει να βγαίνει ο ατμός.



((Σημείωση: Το μέγεθος του ατμού μπορεί να ρυθμιστεί ανάλογα με την προσωπική επάρκεια. Απελευθερώστε λίγο νερό στο σωλήνα ατμού πριν τον αφρισμό))

4. Όταν η θερμοκρασία του γάλακτος φτάσει περίπου τους 75 βαθμούς και ο αφρός γάλακτος αρχίζει να φουσκώνει, μπορείτε να περιστρέψετε  το "κουμπί ατμού" "  " και πατήστε "☝" για να κλείσει.
5. **Λειτουργία ζεστού νερού**

6. Πατήστε "☝" τον διακόπτη, γυρίστε το "κουμπί ατμού" στο "  /  ", και ο ατμός αρχίζει να αποβάλλει συνεχώς ζεστό νερό. Γυρίστε το "κουμπί ατμού" στο "  " για να σταματήσετε το ζεστό νερό.